

# Studies

---

De Plaatselijke werk-  
gelegenheidsagentschappen

Beschrijvende analyse  
van 1995 tot 1999

## Inleiding

Deze analyse heeft tot doel na 5 jaar een balans op te maken van het stelsel van de Plaatselijke werkgelegenheidsagentschappen. De geanalyseerde gegevens hebben betrekking op de maanden juni 1995 tot 1999, behalve voor de analyse van de werkloosheidsduur, waar de gegevens betrekking hebben op de maand september (cf. 2.5). In een eerste hoofdstuk wordt de ontwikkeling bestudeerd van de structuren van het stelsel, d.w.z. de oprichting van de eigenlijke agentschappen. Vervolgens worden de gegevens bestudeerd over de werklozen die in het stelsel actief zijn en over het aantal gepresteerde uren. Voor de gebruikers beschikken we over manuele gegevens die afkomstig zijn van de PWA's. Tot slot geven de gegevens over de verkochte cheques ons een aanduiding over het type gebruiker dat op het PWA een beroep doet, alsook over de verschillende soorten van activiteiten.

## 1. De Plaatselijke werkgelegenheidsagentschappen

Er bestaan reeds 548 PWA's in België. 17 PWA's moeten nog worden opgericht door de gemeente en/of worden erkend door het Ministerie van Tewerkstelling en Arbeid. Het gaat om 15 gemeenten in het Vlaams Gewest en 2 in het Waals Gewest.

Sommige gemeenten hebben beslist te fusioneren wat de oprichting van een PWA betreft. Dit verklaart waarom er uiteindelijk minder dan 589 PWA's zullen zijn.

Tabel 1.1

### Evolutie van het aantal PWA's per gewest

	Juni 1995	Juni 1996	Juni 1997	Juni 1998	Juni 1999
Vlaams Gewest	101	194	249	262	269
Waals Gewest	208	253	258	258	260
Brussels Hoofdst. Gewest	9	15	18	19	19
Land	318	462	525	539	548

Grafiek 1.1

### Evolutie van het aantal PWA's volgens gewest

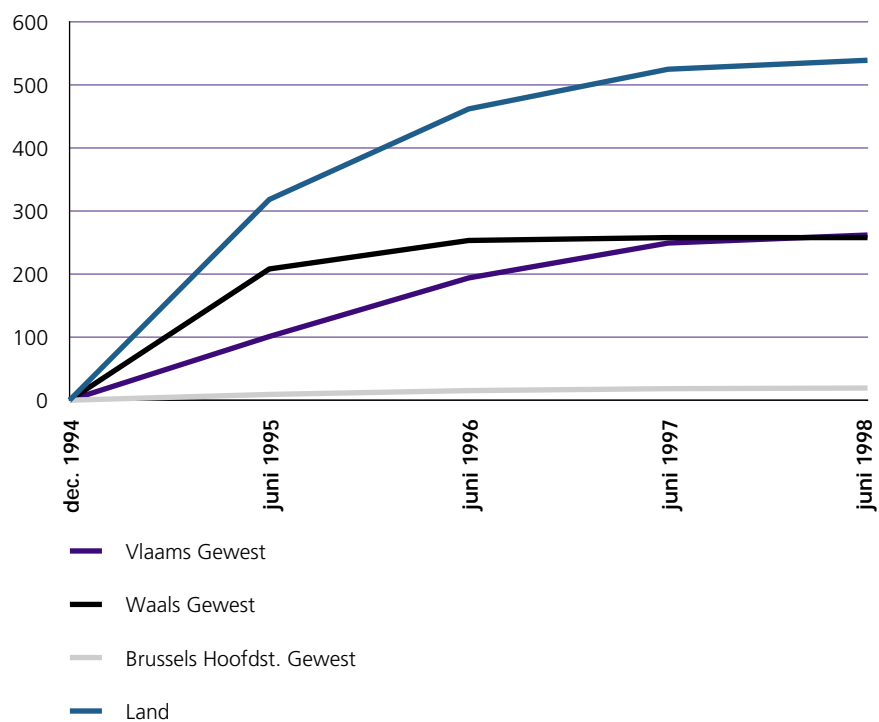

## 2. De werklozen die actief zijn in een PWA

Het aantal in een PWA actieve werklozen wordt uitgedrukt in fysieke eenheden, d.w.z. het aantal betalingen van werkloosheidsuitkeringen ingediend in de loop van de beschouwde maand. Er wordt enkel rekening gehouden met de betalingen waarvoor eveneens gepresteerde PWA-uren zijn vermeld.

### 2.1 Algemene evolutie

Het aantal werklozen dat actief is in het PWA-stelsel is tussen juni 1995 en juni 1999 meer dan verdrievoudigd. Over dezelfde periode is het aantal gepresteerde uren meer dan verviervoudigd. Niet enkel het aantal fysieke eenheden vertoonde een forse stijging, maar ook het gemiddeld aantal gepresteerde uren per werkloze nam toe. In juni 1995 bedroeg dat gemiddelde 25 uur terwijl dat in juni 1999 reeds 30 uur per maand was.

In juni 1999 werden 38 500 werklozen geteld die actief waren in het PWA-stelsel. 80,5% van hen waren vrouwen. Anderzijds is er geen verschil in het gemiddeld aantal uren dat door mannen en vrouwen wordt gepresteerd (30 uur).

Tabel 2.1

#### Evolutie van het aantal fysieke eenheden en het aantal uren, verdeeld volgens geslacht

	Mannen		Vrouwen		Totaal	
	Betalingen	Uren	Betalingen	Uren	Betalingen	Uren
Juni 1995	2 655	62 470	8 153	202 365	10 808	264 835
Juni 1996	4 097	101 333	15 339	381 476	19 436	482 809
Juni 1997	5 264	137 756	20 835	556 808	26 099	694 564
Juni 1998	6 852	196 325	28 240	802 392	35 092	998 717
Juni 1999	7 500	228 455	31 000	946 424	38 500	1 174 879

Grafiek 2.1

### Evolutie van het aantal fysieke eenheden verdeeld volgens geslacht

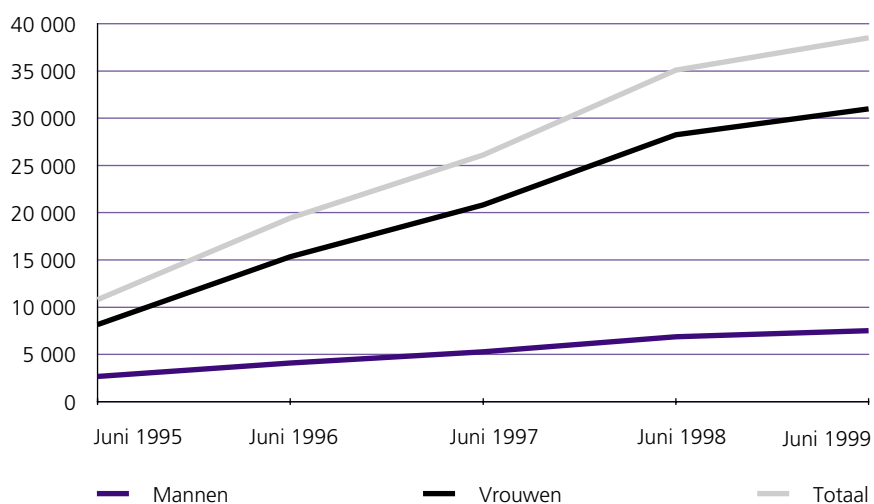

Grafiek 2.2

### Evolutie van het aantal gepresteerde uren volgens geslacht

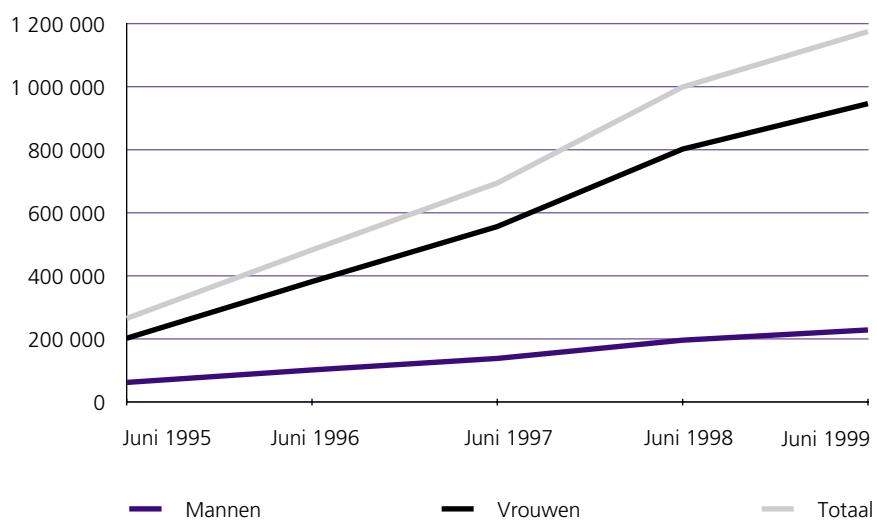

## 2.2 Verdeling volgens gewest

Het Vlaams Gewest vertegenwoordigde in juni 1999 52% van het totale aantal actieve werklozen. Voor het Waals Gewest was dat 43% en voor het Brussels Hoofdstedelijk Gewest 5%. Tot juni 1996 lag het aantal fysieke eenheden in Wallonië hoger dan in Vlaanderen. Dat kan worden verklaard door het feit dat de PWA's in Vlaanderen trager werden opgestart dan in Wallonië (zie grafiek 1.1).

Tabel 2.2

### Evolutie van het aantal fysieke eenheden volgens gewest

	Juni 1995	Juni 1996	Juni 1997	Juni 1998	Juni 1999
Vlaams Gewest	2 412	7 647	12 593	18 207	19 866
Waals Gewest	8 017	11 106	12 400	15 272	16 704
Brussels Hoofdst. Gewest	379	683	1 106	1 613	1 930
Land	10 808	19 436	26 099	35 092	38 500

Grafiek 2.3

### Verdeling van het aantal fysieke eenheden volgens gewest - juni 1999

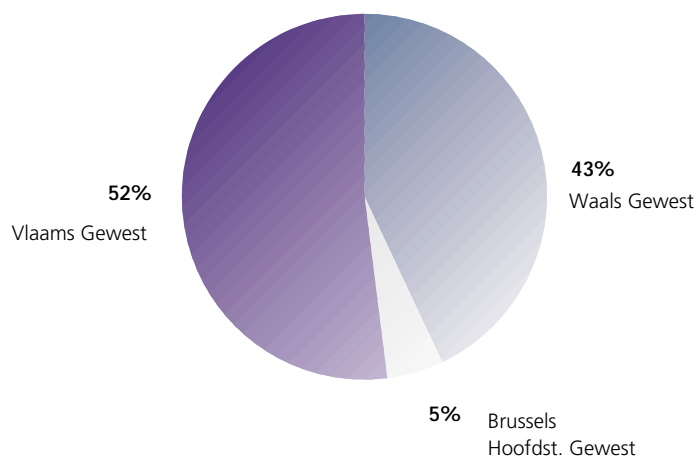

Zoals kon worden verondersteld werd het merendeel van de PWA-uren in juni 1999 (53%) in Vlaanderen gepresteerd. Het Waals Gewest was goed voor 42% en het Brussels Hoofdstedelijk Gewest voor 5%. Aangezien in Vlaanderen en in Brussel-Hoofdstad het procentueel aandeel van de gepresteerde uren lichtjes hoger lag dan het aandeel van de actieve werklozen in dat gewest kan daaruit worden afgeleid dat het gemiddeld aantal gepresteerde uren per werkloze er hoger ligt dan in het Waals gewest. Er werden nl. gemiddeld 31 uren per werkloze gepresteerd in Vlaanderen, 33 uren in Brussel-Hoofdstad en 29 uren in Wallonië.

Tabel 2.3

**Evolutie van het aantal gepresteerde PWA-uren volgens gewest**

	Juni 1995	Juni 1996	Juni 1997	Juni 1998	Juni 1999
Vlaams Gewest	58 230	186 296	337 903	523 704	620 292
Waals Gewest	197 006	279 155	325 927	426 527	490 592
Brussels Hoofdst. Gewest	9 599	17 358	30 734	48 486	63 995
Land	264 835	482 809	694 564	998 717	1 174 879

Grafiek 2.4

**Verdeling van het aantal gepresteerde PWA-uren volgens gewest - juni 1999**

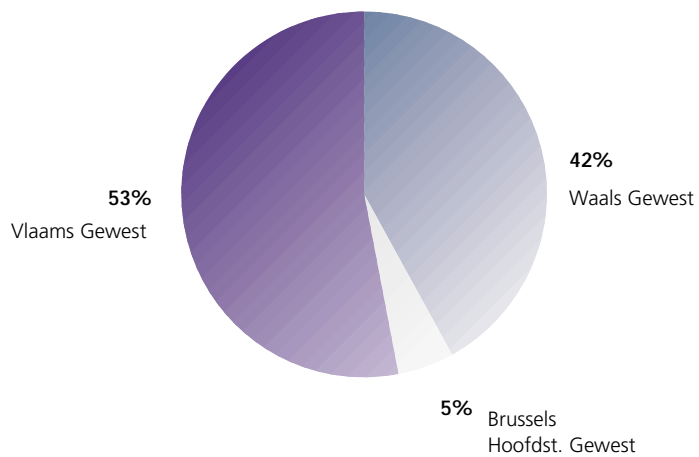

## 2.3 Verdeling volgens leeftijdsklasse

In juni 1999 was 40% van de in het PWA-stelsel actieve personen tussen 35 en 45 jaar oud. Het grootste aantal fysieke eenheden wordt dan ook in deze leeftijdscategorie geteld.

Wanneer de verdeling van de actieve werklozen volgens geslacht wordt nagegaan komt tot uiting dat de mannelijke populatie ouder is dan de vrouwelijke. 41% van de betalingen (fysieke eenheden) voor vrouwelijke PWA-actieven zijn bestemd voor personen tussen 35 en 45 jaar, terwijl de belangrijkste leeftijdsklasse bij de mannen die tussen 45 en 55 jaar (36%) is.

Tabel 2.4

### Evolutie van het aantal fysieke eenheden volgens leeftijdsklasse en geslacht

	Juni 1995			Juni 1996			Juni 1997			Juni 1998			Juni 1999		
	M	V	Tot.	M	V	Tot.	M	V	Tot.	M	V	Tot.	M	V	Tot.
< 25 jaar	201	660	861	238	847	1 085	231	890	1 121	262	1 118	1 380	232	1 015	1 247
25 tot - 30 jaar	325	1 414	1 739	449	2 292	2 741	506	2 609	3 115	652	3 412	4 064	585	3 444	4 029
30 tot - 35 jaar	381	1 712	2 093	550	3 379	3 929	665	4 123	4 788	822	5 132	5 954	815	5 237	6 052
35 tot - 40 jaar	462	1 713	2 175	642	3 325	3 967	751	4 464	5 215	1 030	6 085	7 115	1 071	6 377	7 448
40 tot - 45 jaar	460	1 310	1 770	755	2 671	3 426	1 023	4 144	5 167	1 273	5 729	7 002	1 375	6 500	7 875
45 tot -50 jaar	433	963	1 396	797	2 083	2 880	1 130	3 330	4 460	1 452	4 763	6 215	1 625	5 719	7 344
50 tot - 55 jaar	205	270	475	379	564	943	576	1 025	1 601	855	1 622	2 477	1 139	2 211	3 350
≥ 55 jaar	188	111	299	287	178	465	382	250	632	506	379	885	658	497	1 155
Totaal	2 655	8 153	10 808	4 097	15 339	19 436	5 264	20 835	26 099	6 852	28 240	35 092	7 500	31 000	38 500

Grafiek 2.5

### Verdeling van het aantal fysieke eenheden volgens leeftijdsklasse - juni 1999

Mannen + vrouwen

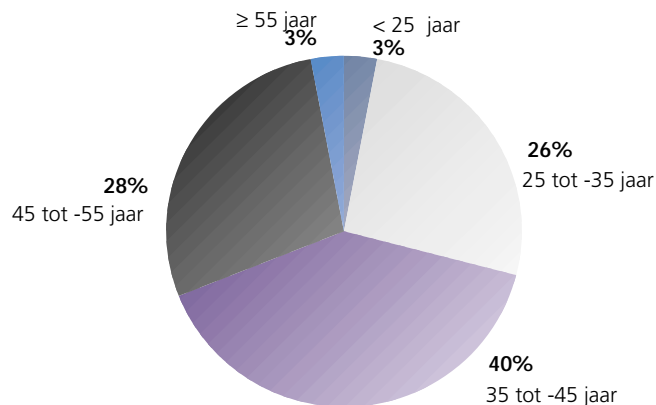



Grafiek 2.5 bis

**Verdeling van het aantal fysieke eenheden volgens leeftijdsklasse - juni 1999**

Mannen

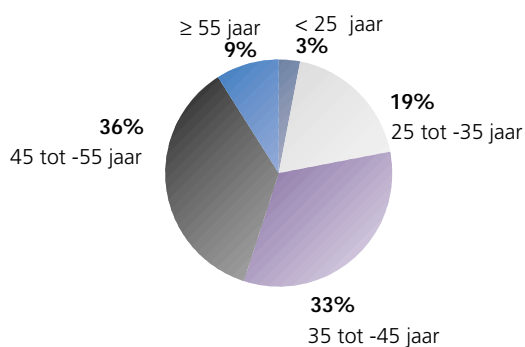

Grafiek 2.5ter

**Verdeling van het aantal fysieke eenheden volgens leeftijdsklasse - juni 1999**

Vrouwen

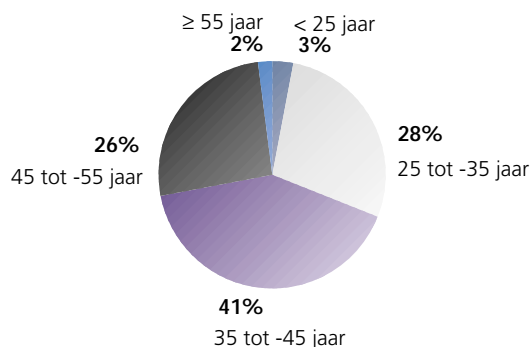

Tabel 2.5

**Evolutie volgens leeftijdsklasse en geslacht van het aantal gepresteerde uren in het PWA-stelsel**

	Juni 1995			Juni 1996			Juni 1997			Juni 1998			Juni 1999		
	M	V	Tot.	M	V	Tot.	M	V	Tot.	M	V	Tot.	M	V	Tot.
< 25 jaar	4 901	15 667	20 568	5 663	20 437	26 100	5 416	21 441	26 857	6 176	28 754	34 930	5 788	26 325	32 113
25 tot - 30 jaar	7 391	34 238	41 629	10 831	54 968	65 799	12 548	68 791	81 339	16 842	93 017	109 859	16 490	101 096	117 586
30 tot - 35 jaar	8 902	42 352	51 254	13 329	84 433	97 762	16 660	110 831	127 491	23 013	147 103	170 116	24 030	158 968	182 998
35 tot - 40 jaar	10 884	42 980	53 864	16 616	84 882	101 498	19 800	123 923	143 723	29 331	179 171	208 502	32 426	201 131	233 557
40 tot - 45 jaar	10 653	33 456	44 109	18 489	68 199	86 688	27 136	113 250	140 386	37 748	168 880	206 628	42 719	207 623	250 342
45 tot -50 jaar	10 203	24 325	34 528	19 825	50 969	70 794	29 303	87 230	116 533	42 500	133 709	176 209	50 045	175 956	226 001
50 tot - 55 jaar	5 156	6 553	11 709	9 390	13 523	22 913	16 338	25 173	41 511	26 234	42 365	68 599	35 707	61 297	97 004
≥ 55 jaar	4 380	2 794	7 174	7 190	4 065	11 255	10 555	6 169	16 724	14 481	9 393	23 874	21 250	14 028	35 278
Totaal	62 470	202 365	264 835	101 333	381 476	482 809	137 756	556 808	694 564	196 325	802 392	998 717	228 455	946 424	1 174 879

## 2.4 Verdeling volgens uitkeringscategorie

In juni 1999 was 50% van de actieve werklozen samenwonende, 37% gezinshoofd en 12% alleenstaande. Bij de vrouwen was de verdeling als volgt: 57% samenwonenden, 33% gezinshoofden en 10% alleenwonenden. De percentages voor de mannen zijn echter zeer verschillend: 56% gezinshoofden, amper 23% samenwonenden en 21% alleenwonenden.

Tabel 2.6

### Evolutie van het aantal fysieke eenheden volgens uitkeringscategorie en geslacht

	Juni 1997			Juni 1998			Juni 1999		
	Mannen	Vrouwen	Totaal	Mannen	Vrouwen	Totaal	Mannen	Vrouwen	Totaal
Gezinshoofden	2 982	6 613	9 595	3 857	8 952	12 809	4 195	10 170	14 365
Samenwonenden	1 163	12 346	13 509	1 594	16 521	18 115	1 699	17 675	19 374
Alleenwonenden	1 119	1 850	2 969	1 400	2 698	4 098	1 606	3 079	4 685
Andere*	0	26	26	1	69	70	0	76	76
Totaal	5 264	20 835	26 099	6 852	28 240	35 092	7 500	31 000	38 500

\* hoofdzakelijk vrijgestelden wegens moeilijkheden op sociaal en familiaal vlak

Grafiek 2.6

### Verdeling van het aantal fysieke eenheden volgens uitkeringscategorie - juni 1999

Mannen

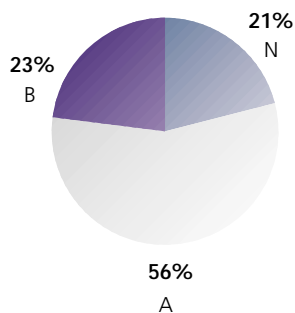

Grafiek 2.6bis

### Verdeling van het aantal fysieke eenheden volgens uitkeringscategorie - juni 1999

Vrouwen

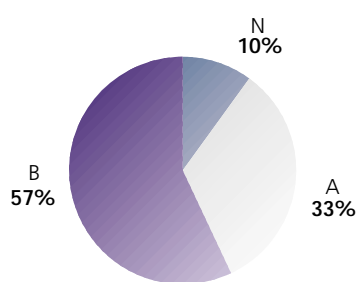

## 2.5 Verdeling volgens werkloosheidsduur

Zowel in september 1998 als in september 1999 kan worden vastgesteld dat de werkloosheidsduur die bij de PWA-actieven het best vertegenwoordigd is, tussen 5 en -10 jaar ligt (respectievelijk 39% en 38%). De werkloosheidsduur tussen 1 en -5 jaar telt amper 1% actieve werklozen minder dan de hiervoor vermelde categorie. De zeer langdurig werklozen (10 jaar en +) vertegenwoordigden in september 1998 20% en in september 1999 22%.

Tabel 2.7

### Aantal fysieke eenheden volgens werkloosheidsduur en geslacht

	September 1998				September 1999			
	M	V	Totaal		M	V	Totaal	
- 1 jaar	149	722	871	3%	238	897	1 135	3%
1 tot -5 jaar	2 581	10 513	13 094	38%	2 665	11 063	13 728	37%
5 tot -10 jaar	2 513	11 035	13 548	39%	2 614	11 621	14 235	38%
10 jaar en +	1 027	5 776	6 803	20%	1 332	6 896	8 228	22%
Totaal	6 270	28 046	34 316	100%	6 849	30 477	37 326	100%

### 3. De gebruikers

Om de drie maanden tellen de PWA's de gebruikers die bij het agentschap zijn ingeschreven (geldig inschrijvingsformulier en betaling van het inschrijvingsrecht).

Tabel 3 bevat het aantal gebruikers dat op 30 juni van ieder jaar geldig is ingeschreven. Uit die tabel blijkt dat het aantal gebruikers dat bij een PWA is ingeschreven in juni 1999 38 maal hoger ligt dan in juni 1995.

Ook kan worden vastgesteld dat in juni 1999 42% van de gebruikers zich bij een PWA lieten inschrijven om een werkloze gemengde activiteiten te laten verrichten en 40% met het oog op het laten verrichten van huishulp. In 93% van de gevallen zijn de gebruikers fysieke personen. Slechts 7% zijn rechtspersonen.

Tabel 3

#### Evolutie van het aantal gebruikers verdeeld volgens de aard van de activiteit

	Juni 1995	Juni 1996	Juni 1997	Juni 1998	Juni 1999
Gemengde activiteit	1 206	2 352	25 715	42 261	51 056
Huishulp	980	1 805	31 012	43 413	47 798
Tuinonderhoud	643	958	8 427	11 908	12 527
Kinderen en zieken	33	40	663	1 017	904
Administratieve formaliteiten	3	3	27	54	75
<b>Totaal fysieke personen</b>	<b>2 865</b>	<b>5 158</b>	<b>65 844</b>	<b>98 653</b>	<b>112 360</b>
Lokale overheden	31	52	559	771	844
Stadswachten	0	1	15	32	40
Onderwijsinstellingen	35	46	776	1 270	1 375
VZW	138	163	2 677	3 833	4 100
Niet-commerciële verenigingen	28	35	636	919	1 088
Land- en tuinbouw	38	61	527	767	1 097
<b>Totaal rechtspersonen</b>	<b>270</b>	<b>358</b>	<b>5 190</b>	<b>7 592</b>	<b>8 544</b>
<b>Totaal</b>	<b>3 135</b>	<b>5 516</b>	<b>71 034</b>	<b>106 245</b>	<b>120 904</b>

## 4. De verkochte cheques

### 4.1 Het type gebruikers

In juni 1999 werd 62% van de cheques verkocht aan fysieke personen, 22% aan rechtspersonen en 16% waren naamloze cheques die door de PWA's zelf werden gekocht. Deze verdeling is praktisch ongewijzigd gebleven sinds het begin van het stelsel, maar toch wordt een lichte afname vastgesteld van het aandeel van de naamloze cheques.

Tabel 4.1

#### Evolutie van het aantal verkochte cheques volgens het type gebruiker

	Juni 1995	Juni 1996	Juni 1997	Juni 1998	Juni 1999
Fysieke personen	201 450	329 183	497 174	686 853	839 907
Rechtspersonen	74 830	108 647	156 157	283 324	295 746
Naamloze cheques	64 840	108 408	134 754	177 880	214 288
Totaal	341 120	546 238	788 085	1 148 057	1 349 941

Er dient onderstreept dat sedert het begin van het nieuwe PWA-stelsel (oktober 1994) meer dan 37 miljoen cheques werden verkocht.

Bij analyse van het totale aantal cheques dat tot 30 juni 1999 werd verkocht, blijkt dat 63% van de cheques aan fysieke personen werd verkocht, 21% aan rechtspersonen en dat het aandeel van de naamloze cheques 16% bedraagt.

Tabel 4.2

#### Evolutie van het totale aantal\* verkochte cheques volgens het type van gebruiker

	Juni 1995	Juni 1996	Juni 1997	Juni 1998	Juni 1999
Fysieke personen	914 590	3 794 927	8 446 219	15 291 763	23 559 823
Rechtspersonen	324 580	1 232 153	2 705 109	4 994 121	7 965 753
Naamloze cheques	265 970	1 055 697	2 223 375	3 880 256	5 847 671
Totaal	1 505 140	6 082 777	13 374 703	24 166 140	37 373 247

\* gecumuleerde gegevens op 30 juni

Grafiek 4.1

**Evolutie van het totale aantal\* verkochte cheques volgens het type van gebruiker**

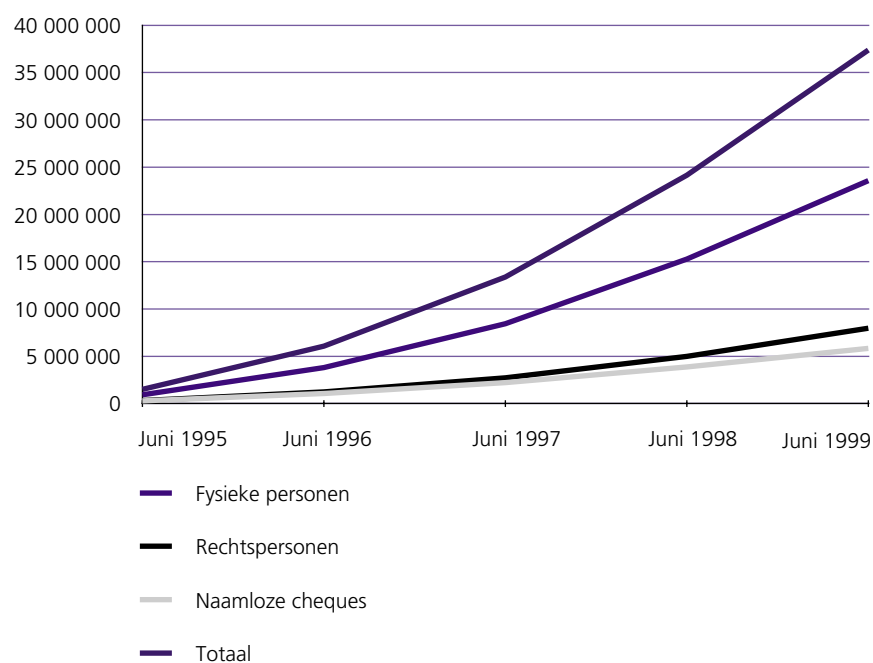

\* gecumuleerde gegevens op 30 juni

Grafiek 4.2

**Verdeling van het totale aantal verkochte cheques volgens het type van gebruiker - toestand eind juni 1999**

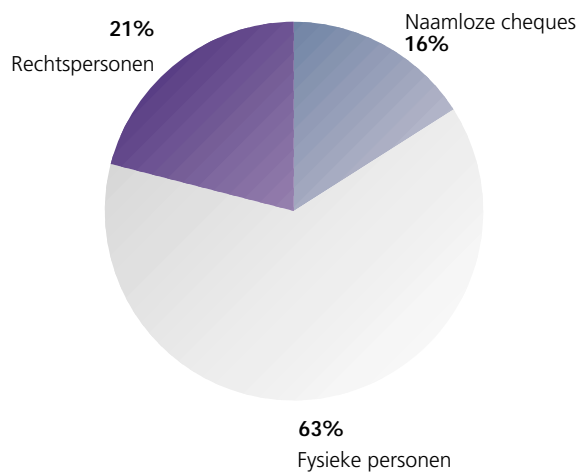

## 4.2 De soorten activiteiten

In 31% van de gevallen werden de cheques verkocht om diverse activiteiten te betalen, 28% voor activiteiten i.v.m. thuishulp en 7% voor activiteiten verricht in een VZW.

Tabel 4.3

### Evolutie van het aantal verkochte cheques volgens de soort activiteit

	Juni 1995	Juni 1996	Juni 1997	Juni 1998	Juni 1999
Gemengde activiteiten	74 210	142 173	224 279	324 890	414 869
Thuishulp	109 890	165 606	241 294	327 705	383 226
Tuinonderhoud	15 040	18 410	26 600	28 311	34 552
Kinderen en zieken	2 150	2 774	4 891	5 847	7 040
Administratieve formaliteiten	160	220	110	100	220
Lokale overheden	11 070	23 194	25 852	46 919	61 555
Stadswachten	0	3 710	23 532	92 708	57 083
Onderwijsinstellingen	7 720	10 799	17 686	30 081	43 465
VZW	48 460	48 819	62 149	81 092	89 165
Niet-commerciële verenigingen	3 860	7 086	9 747	8 937	11 794
Land- en tuinbouw	3 720	15 039	17 191	23 587	32 684
Naamloze cheques	64 840	108 408	134 754	177 880	214 288
Totaal	341 120	546 238	788 085	1 148 057	1 349 941

### 4.3 Verdeling volgens gewest

Tot juni 1999 werd het grootste aantal cheques in Vlaanderen verkocht (52%). Het Waals Gewest vertegenwoordigt 43% van de verkoop van PWA-cheques en het aandeel van het Brussels Hoofdstedelijk Gewest bedraagt 5%. Zoals in hoofdstuk 1 kon worden vastgesteld ging het stelsel in Vlaanderen trager van start dan in Wallonië. Het is dan ook logisch dat in de evolutie van de verkoop van PWA-cheques wordt vastgesteld dat het aandeel van Vlaanderen tussen juni 1995 en juni 1999 sterk is gestegen van 23% tot 52%. Deze stijging wordt gecompenseerd door een afname van het aandeel van het Waals Gewest: 74% in juni 1995 tegenover 43% in juni 1999.

Tabel 4.4

#### Evolutie van het aantal verkochte cheques verdeeld volgens gewest

	Juni 1995	Juni 1996	Juni 1997	Juni 1998	Juni 1999
Vlaams gewest	77 440	214 702	369 605	575 444	701 498
Waals gewest	252 460	310 177	379 493	519 475	580 666
Brussels Hoofdst. gewest	11 220	21 359	38 987	53 138	67 777
Land	341 120	546 238	788 085	1 148 057	1 349 941

Grafiek 4.3

#### Verdeling van het aantal verkochte cheques volgens gewest - juni 1995

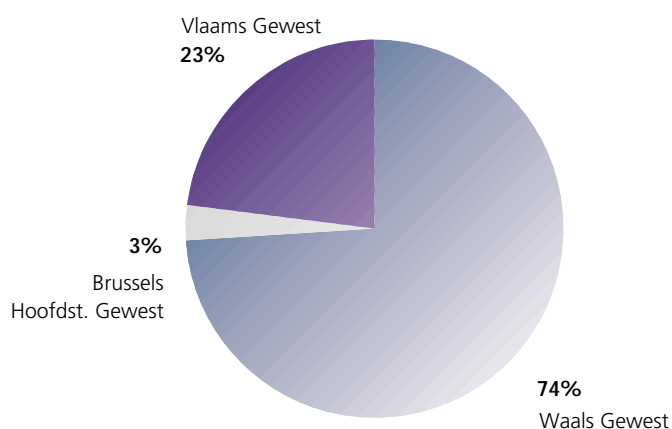



Grafiek 4.4

**Verdeling van het aantal verkochte cheques volgens gewest - juni 1999**

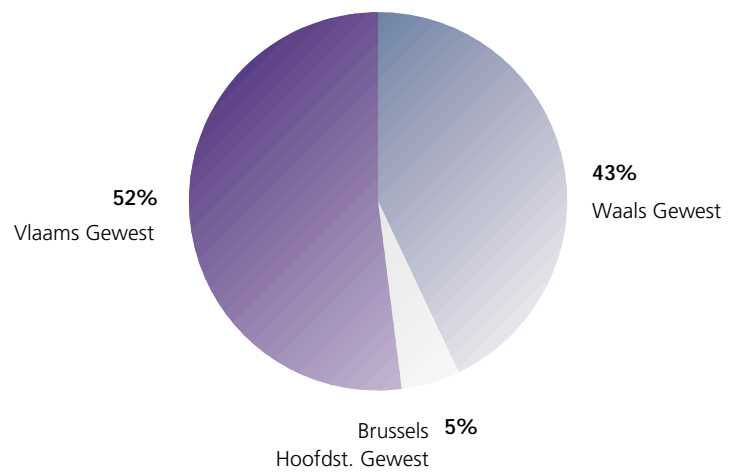

## 4.4 Financiële stromen

Grafiek 4.5

### Financiële stromen in het kader van het PWA-stelsel - 1998

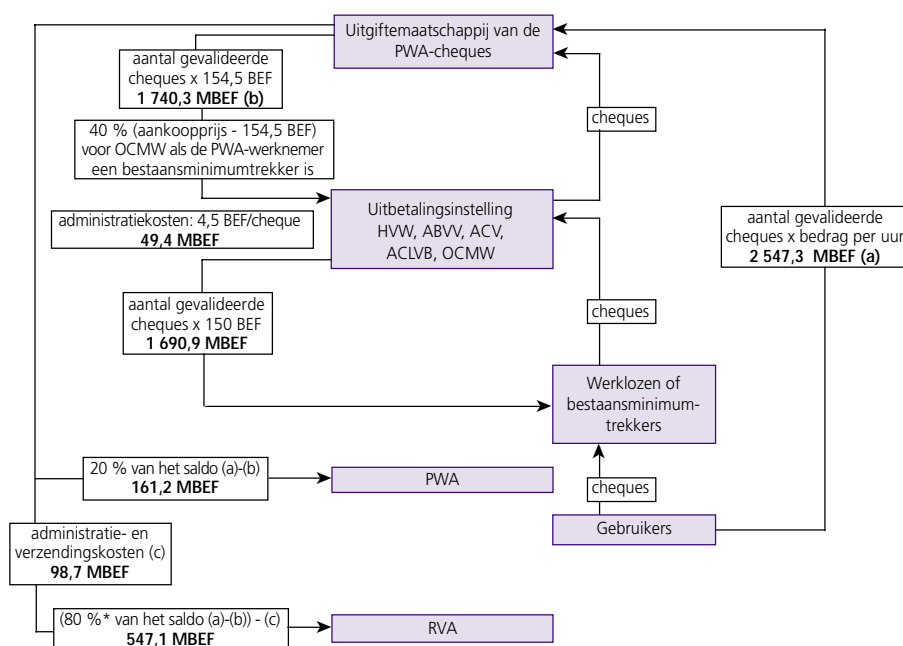

\* 40% als de PWA-werknemer een bestaansminimumtrekker is

In 1998 werden 11 270 995 cheques gevalideerd, d.w.z. door de uitgiftemaatschappij van de PWA-cheques, Multiservice Cheque nv, gecrediteerd aan de uitbetalingsinstellingen en aan de OCMW's. Dit vertegenwoordigde een bedrag van 2 547,3 miljoen frank. Ter herinnering: de nominale waarde van een cheque ligt tussen 200 en 300 BEF.

Wanneer de uitbetalingsinstelling de PWA-cheques uit de hand van de PWA-werknemer ontvangt, betaalt deze uitbetalingsinstelling aan de werknemer een bedrag van 150 BEF per gevalideerde cheque (1 690,9 MBEF). Vervolgens maakt de uitbetalingsinstelling de PWA-cheques over aan de uitgever ervan. Deze laatste betaalt aan de uitbetalingsinstelling per gevalideerde cheque een bedrag van 154,5 BEF terug (= 150 BEF per cheque + 4,5 BEF om de administratiekosten van de uitbetalingsinstelling te dekken).

Het resterende bedrag van de cheque (aanschaffingsprijs min 154,5 BEF) wordt:

- naar rato van 20% gestort aan het PWA dat bevoegd is voor de gemeente waar de activiteit werd uitgeoefend (161,2 MBEF in 1998). Het agentschap wendt deze middelen aan voor het dekken van zijn administratiekosten, voor de terugbetaling van de verplaatsingskosten van de PWA-werknemers en voor het financieren van de plaatselijke werkgelegenheidsinitiatieven, met inbegrip

van de opleidingen; minstens één vierde van deze middelen dient te worden aangewend voor de financiering van de opleidingen ten behoeve van de in het agentschap ingeschreven werklozen;

- naar rato van 80% (of 40% indien de PWA-werknemer een bestaansminimumtrekker is, aangezien de andere 40% aan het OCMW wordt gestort) te verminderen met het bedrag tot dekking van de administratiekosten van de uitgever van de PWA-cheques en van de verzendingskosten, gestort aan de RVA (547,1 MBEF in 1998).

Het schema betreffende de financiële stromen werd enigszins vereenvoudigd. In de praktijk kunnen immers cheques om verschillende redenen aan het circuit ontsnappen (bv. indien de cheques vervallen zijn). Dat heeft uiteraard een weerslag op de bedragen vermeld in het schema.

Bovendien zijn de boekhoudkundige gegevens van de OCMW's niet beschikbaar. Ook al vertegenwoordigen de bestaansminimumtrekkers slechts een klein deel van de PWA-werknemers (2,8% van de in 1998 gepresteerde uren), toch is het ons onmogelijk dat circuit volledig in kaart te brengen.

De in het schema opgenomen bedragen zijn dus de werkelijke bedragen zoals gekend bij de dienst Boekhouding van de RVA; zij wijken af t.o.v. de theoretische bedragen, en dit omwille van de hierboven vermelde redenen.

## Besluit

Op vijf jaar tijd is het aantal werklozen dat actief is in een PWA (in fysieke eenheden) meer dan verdrievoudigd. Het aantal uren gepresteerd per maand is zelfs meer dan verviervoudigd. Momenteel bedraagt het gemiddeld aantal gepresterde uren per werkloze 30 uur per maand.

De in een PWA actieve werklozen zijn voornamelijk vrouwen, voor het merendeel uit de leeftijdsklasse tussen 35 en 45 jaar en in hoofdzaak samenwonenden.

Op 30 juni 1999 waren 120.904 gebruikers ingeschreven in een PWA. Hoofdzakelijk waren dat fysieke personen die gemengde activiteiten wensten te laten verrichten (42%) of thuishulp wensten (40%).

Tot 30 juni 1999 werden reeds meer dan 37 miljoen cheques verkocht.